

# slackers® SWING&LINE

## 取扱説明書

品番：SLA.327

品名：SWINGLINE スイングライン

対象年齢：3歳以上

重量制限：113 kg (250lb)

### セット内容物

- ① ラチェット付きNINJALINE(11メートル) × 1
- ② ラインプロテクション × 2
- ③ ファブリックスイング × 2
- ④ ジムリング × 2
- ⑤ メタルモンキーバー × 1
- ⑥ グリップクリップ × 2
- ⑦ ラチェットカバー × 1
- ⑧ ストレージバッグ × 1

※英語版取扱説明書にはセット内容に「グリップクリップ:10個」と誤表記記載されております。商品仕様変更(改善)に伴い主要ラインがSLACKLINEからNINJALINEにグレードアップされました。これにより、「グリップクリップ」は基本的に不要になったためセット数が「10個」から「2個」に変更されております。ここに訂正いたします。



### ⚠ 注意！安全にお使いいただくために

- ・ この製品は、対象年齢3歳以上です。3歳未満のお子様には使用させないでください。
- ・ 本製品は屋外で使用してください。
- ・ 常に保護者の監視が必要です。
- ・ 最大使用者体重は113kg(250lb)です。
- ・ 足から地面までの高さは、最も低いパーツ（ブランコ）にぶら下がった状態で最大45cmです。安全のために座ってお乗りください。
- ・ ラチェットカバーを装着して下さい。また、余分なラインを使用してスイングラインに登ったり、近づいたりしないでください。
- ・ 一度に2人以上で使用しないでください。また、スカーフなどの巻き込まれる恐れのある衣服は着用しないでください。
- ・ 濡れている時、雨や雷の時は絶対に使用しないでください。

### これらの指示に従わないと、重大な傷害を負う可能性があります。



#### 警告!

本製品の開梱・組み立ては、場所や樹木の選定、確実に適切な設置を含め、大人の方が行ってください。



#### 警告!

病気の木、健康でない木、または破損している木に取り付けたり、使用したりしないでください。折れるなどして重傷または死亡の原因となることがあります。



#### 警告!

保護者の目の届く場所で使用してください。重傷または死亡の恐れがあります。使用の際、常に細心の注意を払ってください。衝突を避けるため、設置場所から少なくとも3m以上離れてください。



#### 警告!

摩耗や破損した部品は使用しないでください。



#### 警告!

屋外での使用に限ります。

注意：ラチェットは約30cmしか巻き取れません。(P4をよくお読みください。)



木の皮が傷つくのを防ぐためには、別売り商品「Tree Huggerz(SLA.814)」のご使用をお勧めします。

### スイングライン設置時の注意事項

- ・ フェンス、ガレージ、家屋、張り出した枝、洗濯ロープ、電線などの構造物や障害物から1.8m以上離れた平らな場所に設置してください。
- ・ コンクリート、アスファルト、土、カーペット、その他の硬い表面の上に設置しないでください。落下して、頭部に重傷を負ったり死亡したりする危険性があります。
- ・ NINJALINEを設置する際には、周囲91cm以上の健康な木または直径30cm以上の頑丈な固定金具、または両端で少なくとも1134kg (2500lb) の荷重に耐えられるポールや支柱を選んでください。(選んだ樹木の健康状態が不明な場合は、樹木医または専門業者に相談してください。)
- ・ 遊具から少なくとも3m以上離れて使用してください。
- ・ 監督や監視ができるように、自宅から見やすい場所を選んでください。
- ・ 溺れる恐れがあるため、プール、池、小川、川の上にコースを設置しないでください。

**警告!** 子供たちが意図しない方法で遊具を使用しないように指導してください。

**警告!** 縄跳び、物干し竿、ベットの鎖、ケーブル、チェーンなど、遊具用に特別に設計されていないものを遊具に取り付け不要、子供たちに指導してください。

**警告!** 移動中に装置から飛び降りないようにしてください。

**警告!** 遊具で遊ぶ前に自転車やスポーツ用のヘルメットを脱ぐよう、子どもたちに指導してください。のを遊具に取り付け不要、子供たちに指導してください。

**警告!** ゆったりとした服、フードや首のひも、スカーフ、ひもでつながれたもの、ケープ、ポンチョなど、不適切なものを子供に着せないでください。首が締まる恐れがあります。

**警告!** 子供には、足にぴったりとフィットした靴を履かせてください。下駄・サンダルなどは履かせないようにしてください。

### スイングエレメントの種類と必要な間隔

- ・ 隣接するスイングエレメント同士は以下の間隔を開けてください。

隣接するパーツの種類と必要な間隔	フリースイングパーツ	セミフレキシブルパーツ	遊具の端
フリースイングパーツ	450mm	450mm	300mm
セミフレキシブルパーツ	450mm	300mm	300mm
遊具の端	450mm	300mm	300mm

フリースイングパーツは、1個のロックングデルタグリップで固定するタイプで、ユーザーは様々な方向にスイングすることができます。ニンジャリングがこれに該当します。

セミフレキシブルパーツは、2個のロックングデルタグリップで固定するタイプで、該当するパーツはニンジャスイング、ニンジャモンキーバーです。

- ・ ブランコと地面との間の最小隙間は350mmとしてください。

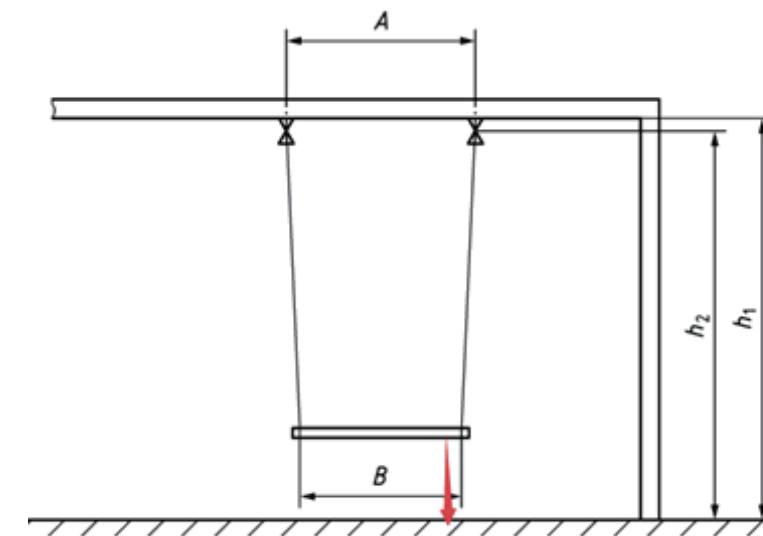

$$A > 0.04 h_2 + B$$

ここで  
Aは横木に沿ったサスペンションポイント間の距離、  
Bはスイングパーツとサスペンション手段の接合点間の距離、  
h2は地面から上部回転点までの距離です。

## グリップクリップ

お使いのセットには、NINJALINEのポケットが縫い付けられていない部分にスイングエレメントを追加して、プレイエリアを拡張するために使用するグリップクリップが2個付属しております。

グリップクリップを使ったスイングエレメントの取り付け方は、以下をご覧ください。



### STEP 1

クリップの上部の開口部からNINJALINEを通します。



### STEP 2

NINJALINEがクリップの中で平らであることを確認し、開口部が上を向いていることを確認します。

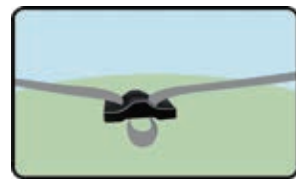

### STEP 3

NINJALINEをクリップの底に通して、U字型にします。

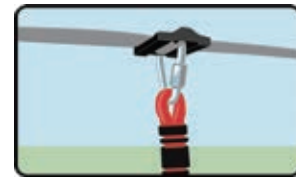

### STEP 4

ロックングデルタグリップをU字型に差し込み、上向きに引っ張ります。クリップの外側のNINJALINEを張ります。

\*注：ロックングデルタグリップは、クリップの内側にある2つの穴の中央にある必要があります。

## ニンジャラインのセットアップ



図1



図2

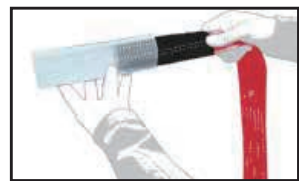

図3



図4

SLACKERSのロゴが上向きであることを確認します。ラインプロテクターにラインを通し（図1）、各ラインの端までスライドさせます（図2）。

ラチェットラインを木に巻き付け、締め付けます（図3）。ラインを平らに保つために、ループの端を通す部分でラインをU字型につまむと良いでしょう（図4）。

スラックラインのウォーキングラインを反対側の木に巻きつけ、ねじれないように平らにして締め付けます。

## ニンジャラインの締め付け

ラチェットは約30cmしか巻き取れません。ラチェットを使用する前に、ラインをしっかりと引っ張る必要があります。ラチェットを使用してラインを張る前に、ラインがよじれていないことを確認してください。

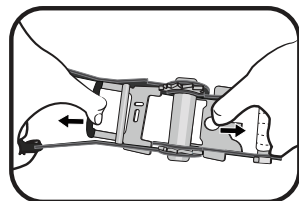

リリースレバーを引き、ラチェットを開きます。（車軸の開いている溝が上を向くようにします）。

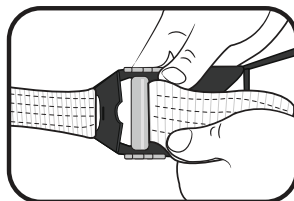

ストラップをラチェットの底に通します。ラチェットハンドルが上部にある場合は、ハンドルを動かして締め付けることができます。

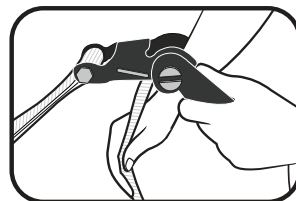

ラインがきつくなるまで、ラインを引きます。

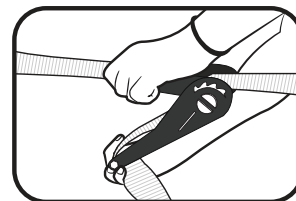

ラチェットを回して、ラインに張りと与えます。ラインが張れたら、安全のためラチェットを閉じ、ラチェットと余分なラインの上にラチェットカバーをスライドさせます。

## 負荷テストを必ず実施してください

**ステップ1** すべての接続部分がしっかりと締まっていることを確認してください（ステップ4参照）

**ステップ2** ラインの負荷ストレステストを必ず行ってください。

113Kg以上のウェイトか人を使い、ラインの両端から1.5mのところ吊り下げ、NINJALINEをテストしてください。

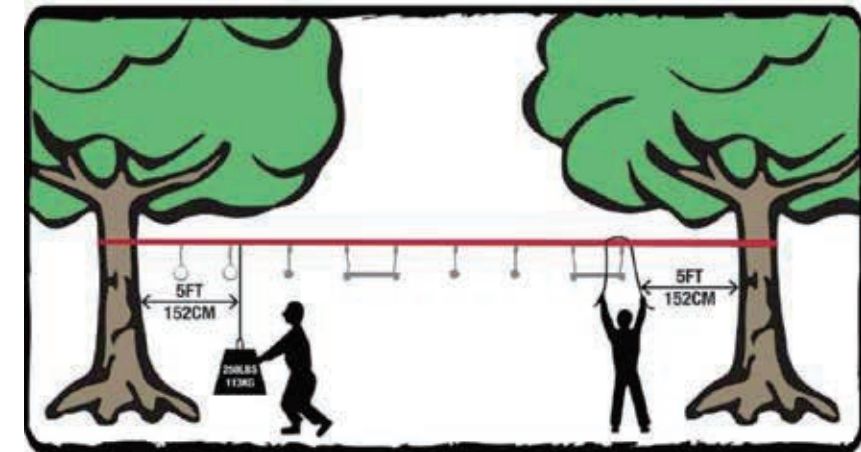

## ラチェットの外し方

ラチェットを外すには、ラチェットハンドルの内側にあるビニール巻きの取っ手を引き上げ、平らになるまで全開にします。ポンと音がします。

2つ目のリリースゲートが開き、スプールが解放され、ラインは緩みます。（図5）

テンションがなくなるまでラインを引っ張り続けます。残りのラインをラチェットからスライドさせて取り出します。

### うまくいかないときは

ラチェットでラインを引っ張りすぎると、ラインが外れにくくなる場合があります。ラチェットを開き、完全に平らになるようにしてください。

もし、ラチェットを平らにできない場合は、ゲートと反対側にあるバネのついた部分を同時に、反対方向に引っ張ってみてください（図6）。

ラチェットを開いたままにしている間、他の人にラインを緩めるのを手伝ってもらおうとよいでしょう。

それでもうまくいかない場合は、数時間（できれば一晩）ラチェットを開いたままにしておくと、重力とラチェットの重さで自然に糸が抜けることがあります。

それでもうまくいかない場合は、LBC株式会社（0463-86-3235）にご連絡ください。



図5



図6



## スイングラインのメンテナンス

長時間使用しないときは、スイングラインを撤去してください。これは、紫外線によるラインの損傷や風化を防ぎ、監視のない状況での使用を防ぐのに役立ちます。

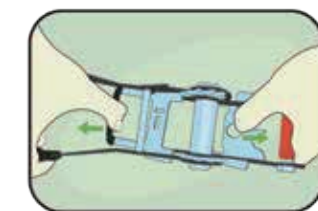
次にコースをセットアップするときのために、ライン、スイングエレメント、この説明書を付属のバッグに保管して下さい。

### 年に一度のお手入れ

ライン、ラチェット、ロックングデルタクリップ、およびすべての接続部に緩み、損傷、劣化、過度の摩耗、ロープのほつれ、破損、鋭い角などがないか確認し、必要に応じて交換してください。

すべての金属部品に潤滑剤を塗布します。ロックングデルタクリップがスムーズに開閉できるようにします。ラインラチェットで締め付け作業がスムーズに行えるようにします。軽いグリースや潤滑油を使用してください。

ボルト、パイプ、エッジ、コーナーの保護カバーをすべてチェックします。緩んでいたり、割れていたり、欠けている場合は交換してください。

すべての木製部材に劣化や破片がないかを確認してください。木片を研磨し、劣化した木片を交換してください。

すべての可動部（グリップを含む）に摩耗やサビなどの劣化がないかを確認します。必要に応じて交換してください。

※ b4Adventure の交換部品のみを使用してください。

### 月に一度のお手入れ

すべての金属部品に潤滑剤を塗布します。デルタクリップがスムーズに開閉できるようにします。ラインラチェットで締め付け作業がスムーズに行えるようにします。軽いグリースや潤滑油を使用してください。

ボルト、パイプ、エッジ、コーナーの保護カバーをすべてチェックしてください。緩んでいたり、割れていたり、欠けている場合は交換してください。

すべてのグリップを含むすべての可動部に摩耗、錆、その他の劣化がないかを確認してください。必要に応じ交換してください。

負荷テストを実施してください。

脚立やその他のプラットフォームを使用している場合は、毎月緩み、安定性、磨耗がないか点検してください。

### 二週間に一度のお手入れ

すべてのねじを締め付けてください。

ボルト、パイプ、エッジ、コーナーの保護カバーをすべてチェックしてください。緩んでいたり、割れていたり、欠けている場合は交換してください。

### 各プレイシーズン終了時、または気温が0℃以下になった時

すべての部品に摩耗や損傷がないか点検してください。次のシーズンの使用前に交換してください。

NINJALINEのセットアップを全て取り外し、中性洗剤の水溶液で洗浄してください。乾燥させた後、室内に保管してください。

## 製品免責事項および注意事項



お客様は、その使用により発生し得る傷害（死亡を含む）または損害について、すべてのリスクを引き受け、全責任を負うものとします。

スイングラインをスイングエレメントとともに、あるいはスラックラインとして、そのラチェットやその他の関連ギアとともに設置および使用することは、潜在的に危険を伴います。本製品を購入、設置、使用する方は、以下の点にご注意ください。b4Adventureのスイングラインを購入、設置、使用する人は、必ず以下を行う必要があります。

**以下の記述や警告を守ることで、重傷または致命的な傷害を負う可能性を減らすことができます。**

- ・自分自身や他の人が遊具を使用する際に、適切かつ十分な監督と指導（これには、適切な安全手順と機器の継続的な使用が含まれます）を確保すること。
- ・すべての機器が適切にメンテナンスされ、正常に作動し、使用前に損傷や磨耗がないことを確認すること。
- ・b4Adventure及びLBC株式会社が提供する情報は、印刷物、電子媒体、その他を問わず、専門的な指示やアドバイスと見なされるものではありません。トレーニングコースやスラックラインの使用方法、設置場所、その他の点に関する具体的な質問については、専門家の指示を仰ぐことをお勧めします。この取扱説明書は、後で参照するために保存してください。
- ・この取扱説明書は、後で参照できるように保存してください。
- ・所有者は、警告ラベルの見やすさを維持する責任を負うものとします。

### 廃棄の方法

スイングラインは、お住いの自治体のルールに従って廃棄してください。



NINJALINEのアクセサリーを追加して、障害物コースを拡張しましょう。(別売)

**輸入総販売元**

LBC株式会社

〒254-0012 神奈川県平塚市大神字一之堰605

THE OUTLETS SHONAN HIRATSUKA 1226区画

TEL : 0463-86-3235

<https://www.lbcweb.jp>